

SABEMOS QUE É NESSE MOMENTO QUE A TRANSFORMAÇÃO
ACONTECE.

OLÁ PEDRO!
SEU MÓVEL CHEGOU.
HORA DA DIVERSÃO =]

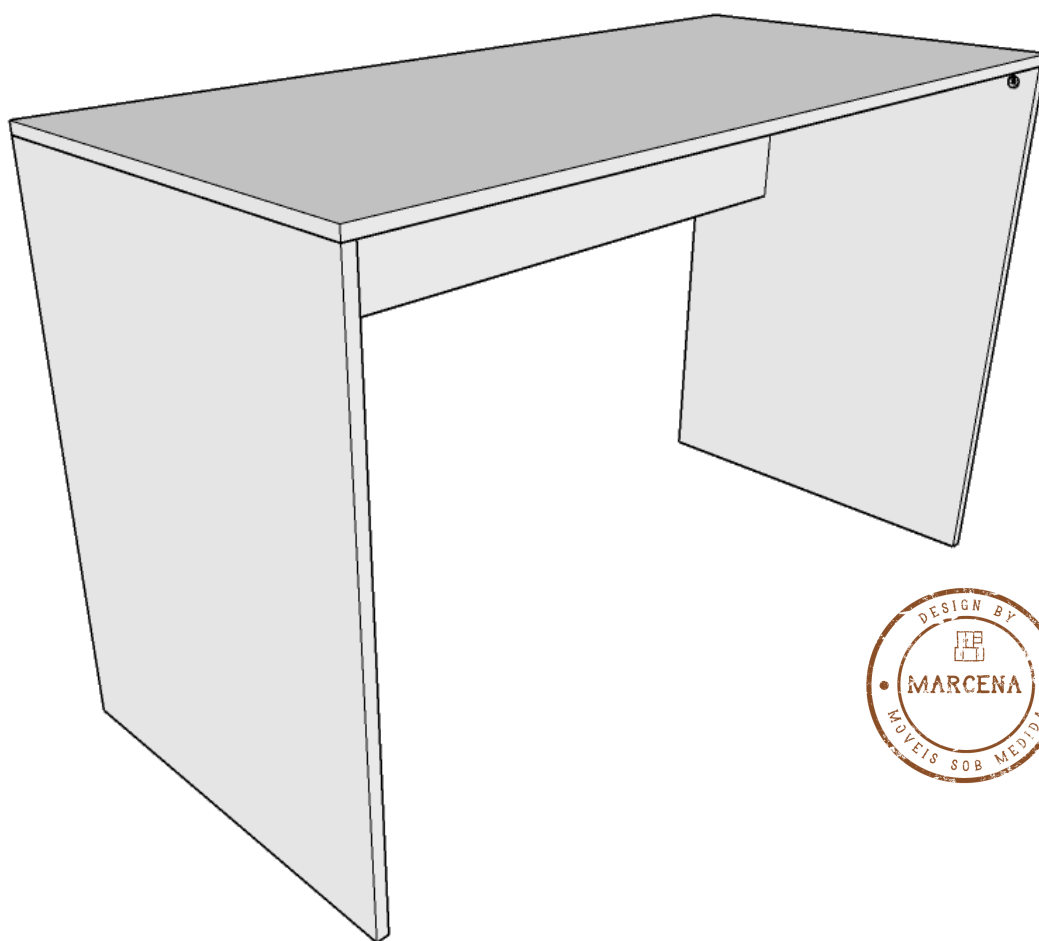

MANUAL DE MONTAGEM
MESA OFFICE ESCRIVANINHA

CÓDIGO: MSBF00 - SEM PASSAFIO

marcena
móveis sob medida

marcena.com.br

POR ONDE COMEÇAR

- 1.** AO RECEBER SEU PRODUTO VERIFIQUE SE A EMBALAGEM ESTÁ LACRADA E SE O MÓVEL NÃO TEM NENHUMA AVARIA.
- 2.** ARRUME O LOCAL ONDE O MÓVEL IRA FICAR E LIBERE UM ESPAÇO PARA PODER TRABALHAR NA MONTAGEM DO SEU MÓVEL. O ESPAÇO PRECISA SER COMPÁTIVEL COM O TAMANHO DO SEU MÓVEL. DICA: QUANTO MAIS ESPAÇO LIVRE TIVER A MONTAGEM SERÁ MAIS FÁCIL.
- 3.** SEPARE AS PEÇAS E CONFIRME QUE NÃO FALTA NADA. SEPARE E ORGANIZE AS PEÇAS CONFORME IMAGEM 01.
- 4.** SIGA OS PASSOS NA ORDEM E TENHA ELE MONTADO EM POUCO TEMPO. DEPOIS É SÓ LIMPAR O ESPAÇO E APROVEITAR SEU NOVO MÓVEL!

MANUTENÇÃO E LIMPEZA

A LIMPEZA DO MÓVEL EXIGE APENAS A RETIRADA DO PÓ COM UM PANO SECO. PODE SER FEITO UTILIZANDO O PANO LEVEMENTE UMEDECIDO COM ÁGUA E UM POUCO DE DETERGENTE NEUTRO. EM SEGUIDA SEQUE A SUPERFÍCIE COM A AJUDA DE UM PANO LIMPO E MACIO.

NÃO APLIQUE PRODUTOS COMO SILICONES, CERAS E LUSTRA-MÓVEIS. ELES PODEM DEIXAR AS SUPERFÍCIES DO MDF COM ASPECTO “ENGORDURADO”.

NÃO UTILIZE DESENGORDURANTES E PRODUTOS MULTIUSOS. ELES PODEM OCASIONAR MANCHAS AMARELADAS NA SUPERFÍCIE DOS PAINÉIS E DAS FITAS DE BORDA.

NÃO UTILIZE ESPONJAS E BUCHAS QUE POSSAM RISCAR O REVESTIMENTO OU DANIFICAR AS BORDAS DOS PAINÉIS.

INFORMAÇÕES DO PRODUTO

 30MIN TEMPO DE MONTAGEM
 1/2 PESSOAS PARA MONTAGEM

FERRAMENTA NECESSÁRIA:
CHAVE PHILLIPS

LISTA DE FERRAGENS INCLUSAS

9X



TAMBOR
GIROFIX

9X



PINO
GIROFIX

9X

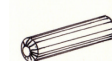

CAVILHA

LISTA DE PEÇAS DO MÓVEL

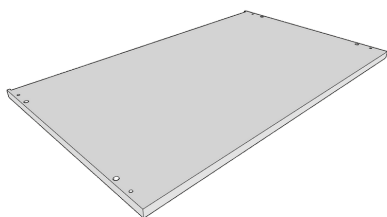

2X - PÉS

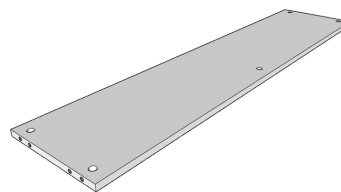

1X - TRAVESSA

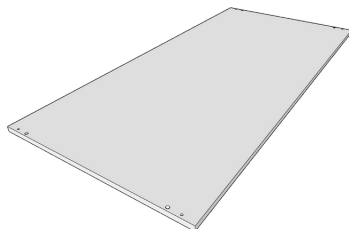

1X - TAMPO

PASSO 1.

SEPARE TODAS AS PEÇAS E FERRAGENS DE FORMA A IDENTIFICAR CADA PARTE DA MESA.

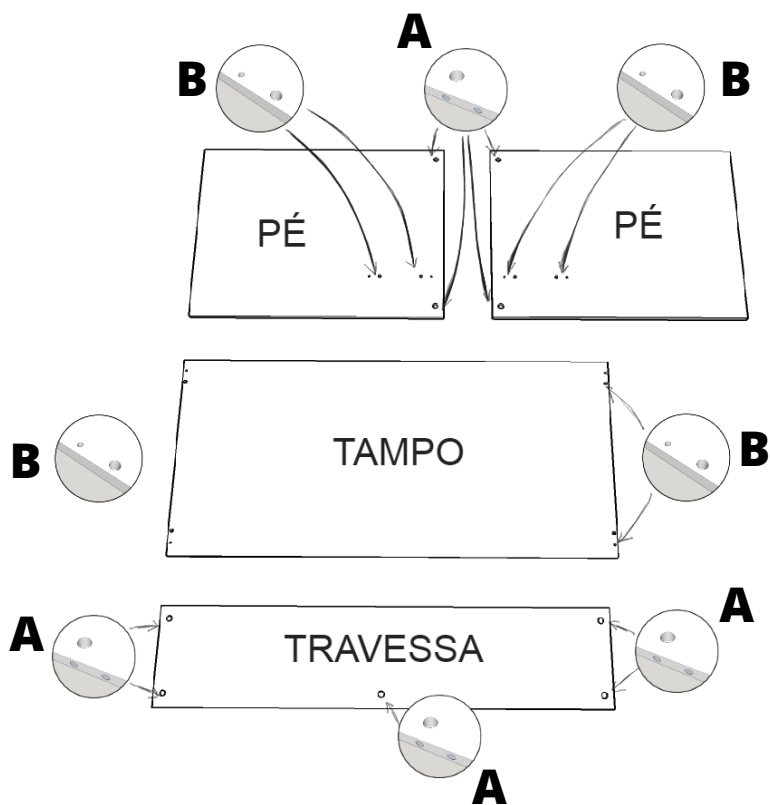
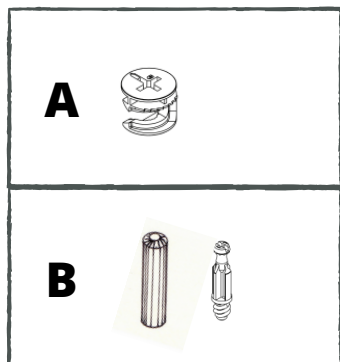

PASSO 2.

INSTALE OS PINOS GIROFIX E CAVILHAS NOS PÉS E TAMPO.

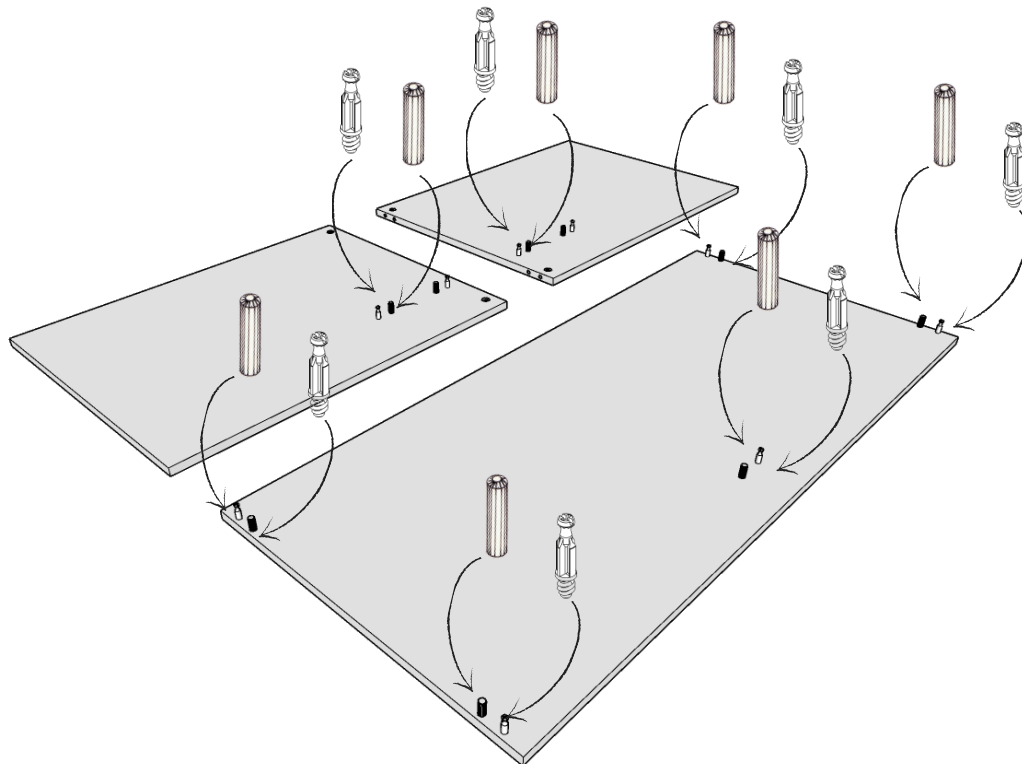
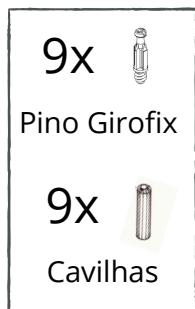

PASSO 3.

FAÇA A UNISÃO DOS PÉS COM A TRAVESSA.

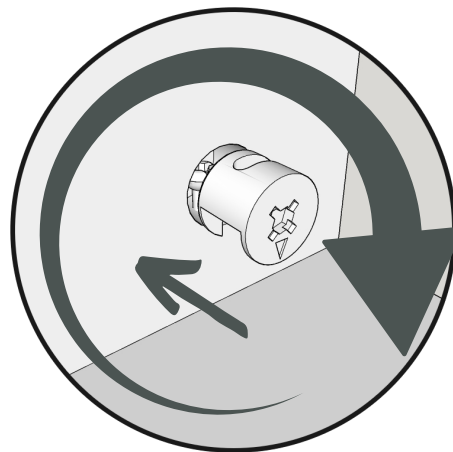
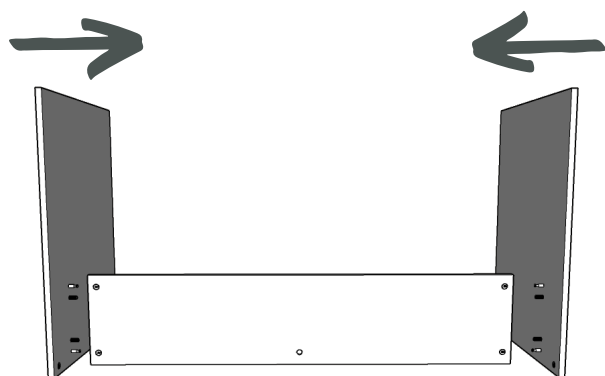

ENCAIXE AS CAVILHAS E PINOS GIROFIX DO PÉ NA FURAÇÃO DA TRAVESSA, O PINO DEVE FICAR NA FURAÇÃO REDONDA DA LATERAL.

DEPOIS DE ENCAIXADO, COLOQUE O TAMBOR GIROFIX NA BASE E TOPO E GIRE COM A CHAVE PHILLIPS PARA DAR APERTO.

4x



Tambor Girofix

REPARE QUE O TAMBOR GIROFIX TEM UMA SETA QUE INDICA A POSIÇÃO INICIAL PARA SER ENCAIXADO NA PEÇA DO MÓVEL.

PASSO 4.

COM OS PÉS PRESOS NA TRAVESSA POSICIONE A PEÇA MONTADA SOBRE O TAMPO ENCAIXANDO OS PINOS E CAVILHAS E APERTE O GIROFIX.

5x



Tambor Girofix

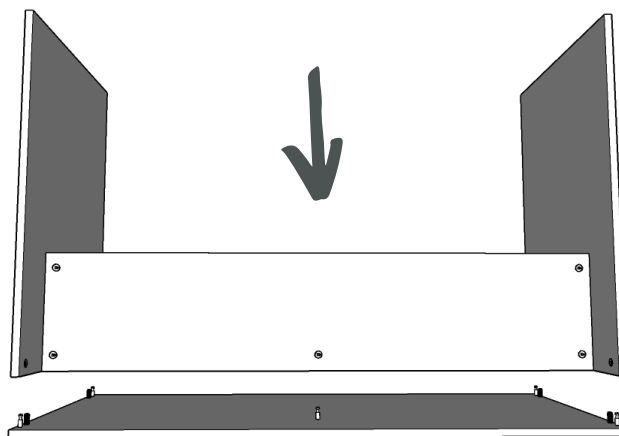
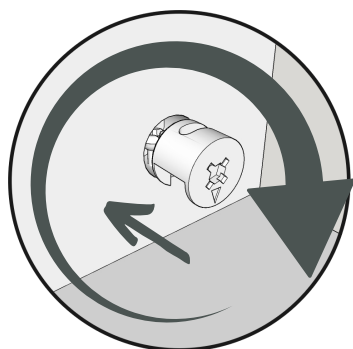

PASSO 5.

VIRE A MESA E ELA ESTÁ PRONTA, É SÓ POSICIONAR E USAR.

